

Vostro 15

3000 Series

Quick Start Guide

Hurtig startguide

Pikaopas

Hurtigstart

Snabbstartguide



1 Connect the power adapter and press the power button

Tiislut strømadapteren og tryk på tænd/sluk-knappen

Kytke verkkolaite ja paina virtapainiketta

Slik kobler du til strømadapteren og trykker på strømknappen

Anslut strømadaptern och tryck på strömbrytaren

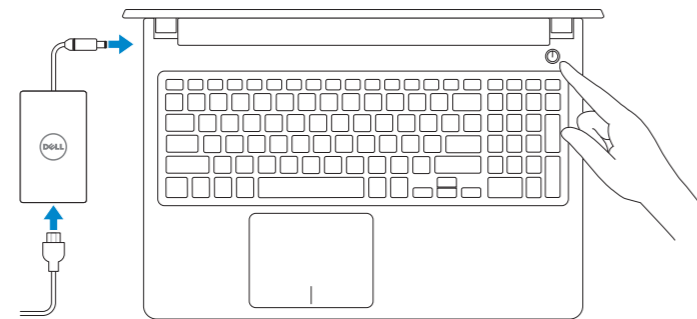

2 Finish Windows 10 setup

Afslut installation af Windows 10

Suorita Windows 10 -asennus loppuun

Fullför Windows 10-oppsettet | Slutför Windows 10-inställningen

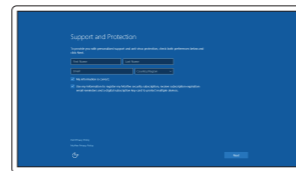

Enable Support and Protection

Aktiver Support og Beskyttelse

Ota tuki ja suojaus käyttöön

Aktiver støtte og beskyttelse

Aktivera support och skydd

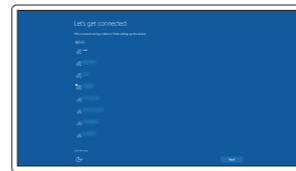

Connect to your network

Opret forbindelse til netværket

Muodosta verkkoyhteys

Koble deg til netverket ditt

Anslut till ditt nätverk

NOTE: If you are connecting to a secured wireless network, enter the password for the wireless network access when prompted.

BEMERK: Hvis du tilslutter til et sikret trådløst netværk, indtast adgangskoden til det trådløse netværk når du bliver bedt om det.

HUOMAUTUS: Jos muodostat yhteyttä suojattuun langattomaan verkkoon, anna langattoman verkon salasana kun sitä pyydetään.

MERK: Hvis du skal koble til deg et sikkert trådløst nettverk, skal du angi passordet som brukes for å få tilgang til det trådløse nettverket, når du blir bedt om det.

ANMÄRKNING: Om du ansluter till ett säkert trådlöst nätverk, ange lösenordet för trådlös nätverksåtkomst när du ombeds göra det.

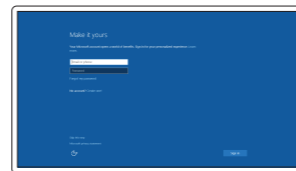

Sign in to your Microsoft account or create a local account

Log på din Microsoft-konto eller opret en lokal konto

Kirjaudu Microsoft-tilillesi tai luo paikallinen tili

Logg inn på Microsoft-kontoen din eller opprett en lokal konto

Logga in till ditt Microsoft-konto eller skapa ett lokalt konto

Create recovery media for Windows

Opret genoprettelsesmedie for Windows

Luo Windowsin palautusmedia

Opprett gjenoppretingsmedie for Windows

Skapa återställningsmedia för Windows

In Windows search, type Recovery, click Create a recovery media, and follow the instructions on the screen.

I Windows-søgning, skriv **Genoprettelse**, klikk på **Opret et genoprettelsesmedie**, og følg instruksjonerne på skærmen.

Kirjoita Windows-hakuun **Palautus**, napsauta **Luo palautusmedia** ja noudata näytön ohjeita.

Skriv **Gjenoppretting** i Windows-søk, klikk på **Opprett et gjenoppretingsmedium**, og følg instruksjonene på skjermen.

Utgå från Windows Search och skriv in **Återställning**, klicka på **Skapa återställningsmedia** och följ anvisningarna på skärmen.

Locate Dell apps

Find Dell-apps | Paikanna Dell-sovellukset

Finn Dell-apper | Leta redan på dina Dell-appar



Dell SupportAssist

Check and update your computer

Tjek og opdater din computer

Tarkista ja päivitä tietokoneesi

Kontroller og oppdater datamaskinen

Kontrollera och uppdatera din dator

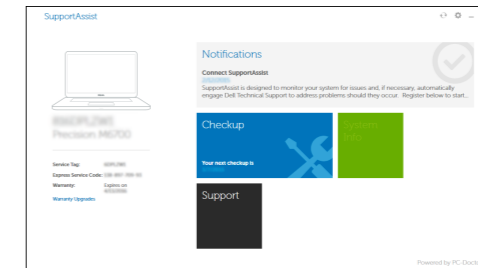

Ubuntu

Follow the instructions on the screen to finish setup.

Følg instruksjonerne på skærmen for at avslutte opsætning.

Suorita asennus loppuun noudattamalla näytön ohjeita.

Følg instruksene i skjermen for å gjøre ferdig oppsettet.

Slutför inställningen genom att följa anvisningarna på skärmen.

Product support and manuals

Produktsupport og manualer

Tuotetuki ja käyttöoppaat

Produktsupporte og -håndbøker

Produktsupport och handböcker

Contact Dell

Kontakt Dell | Ota yhteyttä Delliin

Kontakt Dell | Kontakta Dell

Regulatory and safety

Lovgivningsmæssigt og sikkerhed

Säädöstenmukaisuus ja turvallisuus

Lovpälagte forhold og sikkerhet

Reglering och säkerhet

Regulatory model

Regulatorisk model | Säädösten mukainen malli

Regulerende modell | Regleringsmodell

Regulatory type

Regulatorisk type | Säädösten mukainen tyyppi

Regulerende type | Regleringstyp

Computer model

Computermodell | Tietokoneen malli

Datamaskinmodell | Datormodell

[Dell.com/support](https://dell.com/support)

[Dell.com/support/manuals](https://dell.com/support/manuals)

[Dell.com/support/windows](https://dell.com/support/windows)

[Dell.com/contactdell](https://dell.com/contactdell)

[Dell.com/regulatory_compliance](https://dell.com/regulatory_compliance)

P63F

P63F002

Vostro 15-3568



ONRFH0A00

© 2016 Dell Inc.

© 2016 Microsoft Corporation.

© 2016 Canonical Ltd.

Printed in China.

2016-06

Features

Egenskaber | Ominaisuudet | Funksjoner | Funktionen

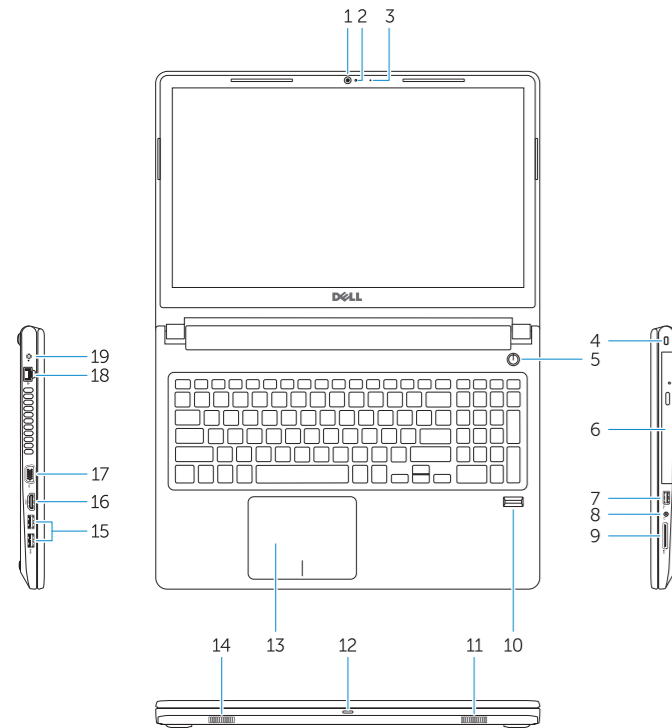

1. Camera
2. Camera-status light
3. Microphone
4. Security-cable slot
5. Power button
6. Optical drive
7. USB 2.0 port
8. Headset port
9. Memory card reader
10. Fingerprint reader
11. Speaker
12. Power and battery-status light/
hard-drive activity light
13. Touchpad
14. Speaker
15. USB 3.0 ports
16. HDMI port
17. VGA port
18. Network port
19. Power connector port
20. Battery
21. Battery latch
22. Service tag label

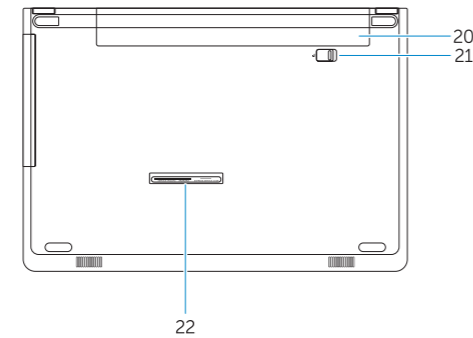

1. Kamera
2. Kamerastatusindikator
3. Mikrofon
4. Sikkerhedskabelslot
5. Strømknop
6. Optisk drev
7. USB 2.0-port
8. Headset-port
9. Hukommelseskortlæser
10. Fingeraftryklæser
11. Højtaler
12. Strøm- og batteristatusindikator/
harddiskaktivitetsindikator
13. Berøringsplade
14. Højtaler
15. USB 3.0-porte
16. HDMI-port
17. VGA-port
18. Netværksport
19. Strømkontaktport
20. Batteri
21. Batterilås
22. Servicemærke

1. Kamera
2. Kameran tilvalo
3. Mikrofoni
4. Suojakaapelin paikka
5. Virtapainike
6. Optinen asema
7. USB 2.0 -portti
8. Kuulokeliitäntä
9. Muistikortinlukija
10. Sormenjäljenlukija
11. Kaiutin
12. Virran ja akun tilavalo/kiintolevyn
toiminnan merkkivalo
13. Kosketuslevy
14. Kaiutin
15. USB 3.0 -portit
16. HDMI-portti
17. VGA-portti
18. Verkkoportti
19. Virtaliitäntä
20. Akku
21. Akun salpa
22. Huoltomerkkitarra

1. Kamera
2. Statuslys for kamera
3. Mikrofon
4. Spor til sikkerhetskabel
5. Strømknapp
6. Optisk stasjon
7. USB 2.0-port
8. Hodetelefonport
9. Minnekortleser
10. Fingeravtrykksleser
11. Høytaler
12. Statuslys for strøm og batteri/Lys
for harddiskaktivitet
13. Styreplate
14. Høytaler

1. Kamera
2. Kamerastatuslampe
3. Mikrofon
4. Plats för kabellås
5. Strömbrytare
6. Optisk enhet
7. USB 2.0-port
8. Hörlursport
9. Minneskortläsare
10. Fingeravtrycksläsare
11. Högtalare
12. Ström- och batteristatuslampe/
hårdskaktivitetslampe
13. Peksiva
14. Högtalare
15. USB 3.0-portar
16. HDMI-port
17. VGA-port
18. Nätverksport
19. Port för nätanslutning
20. Batteri
21. Batterispärr
22. Etikett med servicenummer

Shortcut keys

Genvejstaster | Pikavalintanäppäimet
Snarveistaster | Kortkommandon

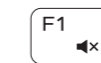

Mute audio
Slå lyden fra | Mykistä ääni
Demp lyden | Stäng av ljud



Decrease volume
Formindske lydstyrke | Vähennä äänenvoimakkuutta
Reduser lyden | Minska volymen



Increase volume
Forøge lydstyrke | Lisää äänenvoimakkuutta
Øk lyden | Öka volymen



Previous track
Forrige nummer | Edellinen raita
Forrige spor | Föregående spår



Play/Pause
Afspille/Pause | Toista/tauko
Spill/pause | Spela upp/pausa



Next track
Næste nummer | Seuraava raita
Neste spor | Nästa spår

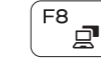

Extend display
Udvide skærm | Laajenna näyttö
Utvidet skjerm | Förläng skärm

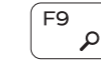

Search
Søge | Haku
Søk | Sök



Decrease brightness
Formindske lysstyrke | Vähennä kirkkautta
Demp lysstyrken | Minska ljusstyrkan



Increase brightness
Forøge lysstyrke | Lisää kirkkautta
Øk lysstyrken | Öka ljusstyrkan

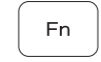

Toggle off/on wireless
Slå trådløst fra/til | Kytke langaton pois/päälle
Veksle trådløst nettverk | Slå av/på trådløsa nätverk

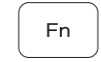

Toggle Fn-key lock
Tænde/slukke for FN-tastlås
Vaihda Fn--näppäinlukituksen asentoa
Veksle Fn-låsen
Växla Fn-tangentlås

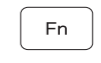

Sleep
Slumre | Lepo
Dvale | Strömsparläge

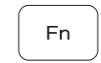

**Toggle between power and battery-status light/
hard-drive activity light**
Skift mellem strøm- og batteristatusindikator/
harddiskaktivitetsindikator
Vaihda virran ja akun tilan merkkivalon/kiintolevyn
toiminnan merkkivalon välillä
Veksle mellom statuslys for strøm og batteri og lys for
harddiskaktivitet
Växla mellan ström-/batteristatuslampe/
hårdskaktivitetslampe